

# Rampes larges pliables

A partir de  
**219€**

HAUTEUR MAX  
48 cm



Normes ERP



## Rampe d'accès pliable PREMIUM

- En aluminium robuste.
- Disponible en 7 longueurs.
- Largeur intérieure : 77 cm. Largeur extérieure 81 cm.
- Pratique et sécurisante pour le franchissement d'obstacles en fauteuil roulant ou scooter.
- Poignée ergonomique pour un déplacement et une installation facile.
- Adaptée aux normes ERP.

**Revêtement**  
antidérapant

300 kg

Longueur de la rampe	Hauteur max de l'obstacle (pente à 10% = normes ERP)	Hauteur max de l'obstacle (pente à 20% = privé)	Poids de la rampe	Réf.	Prix
61 cm	6 cm	12 cm	6 kg	TE-3596-1	219 €
92 cm	9 cm	18 cm	9 kg	TE-3596-2	269 €
122 cm	12 cm	24 cm	13 kg	TE-3596-3	329 €
152 cm	15 cm	31 cm	16 kg	TE-3596-4	389 €
183 cm	18 cm	37 cm	19 kg	TE-3596-5	449 €
213 cm	21 cm	42 cm	22 kg	TE-3596-6	489 €
244 cm	24 cm	48 cm	25 kg	TE-3596-7	549 €

## NOUVEAUTÉ

### Plateforme d'accès réglable

*Votre établissement ou votre logement doit faire face à un trottoir trop étroit, ou en dévers, compromettant la pose d'une rampe PMR face à l'obstacle ? Aucun souci !*

- Cette plateforme contournera le problème en permettant un accès en équerre sur une profondeur de minimum 1 mètre.
- Les chasses roues sont amovibles de chaque côté pour s'adapter à la configuration.

NB : Cette plateforme doit nécessairement s'accompagner d'une rampe d'accès droite de minimum 1 m de longueur.

En aluminium.

Hauteur réglable par vissage/dévisage des pieds de 10 à 35 cm.

Réf. : TE-4859

300 kg

**549€**

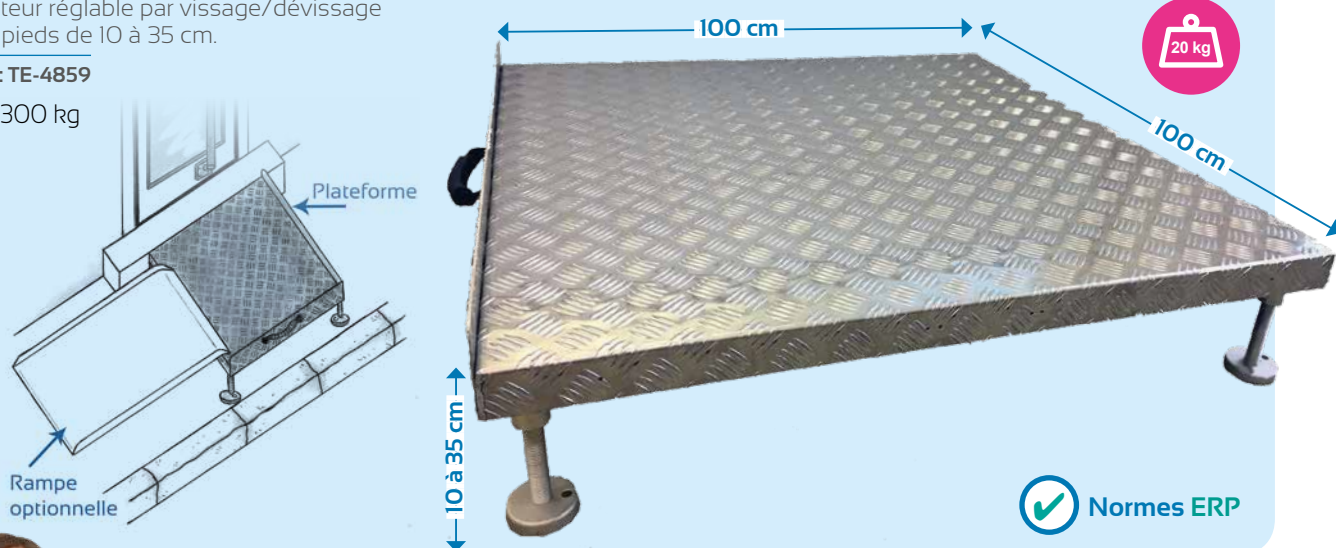

Normes ERP

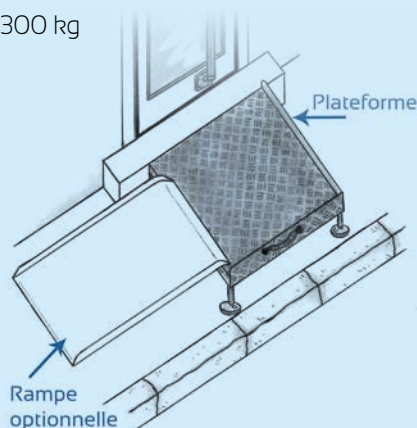

# Rampes larges pliables

MEILLEURE VENTE



La rampe peut se fixer au sol

HAUTEUR MAX 48 cm

A partir de 99€



Visibilité renforcée grâce aux bandes adhésives latérales



Normes ERP

## Rampe d'accès pliable ECO

- En aluminium, cette rampe striée offre une large surface antidérapante.
- La poignée située au milieu de la rampe permet de la transporter aisément.
- Largeur intérieure : 83 cm (extérieure : 84 cm). Sauf pour la 213 cm (TE-1026-6) et la 244 cm (TE-1026-7) dont la largeur intérieure est 75 cm (extérieure 76 cm).
- Adaptée aux normes ERP.



Pliable et transportable

300 kg

Longueur de la rampe	Hauteur max de l'obstacle (pente à 10% = normes ERP)	Hauteur max de l'obstacle (pente à 20% = privé)	Poids de la rampe	Réf.	Prix
61 cm	6 cm	12 cm	5 kg	TE-1026-5	99 €
91,5 cm	9 cm	18 cm	6,5 kg	TE-1026-4	139 €
122 cm	12 cm	24 cm	9,5 kg	TE-1026-3	179 €
152,5 cm	15 cm	31 cm	11,8 kg	TE-1026-2	199 €
182,9 cm	18 cm	37 cm	16,4 kg	TE-1026-1	269 €
213 cm	21 cm	42 cm	18 kg	TE-1026-6	329 €
244 cm	24 cm	48 cm	21 kg	TE-1026-7	389 €

BON PLAN

10% de remise

## Pack Rampe d'accès + Carillon

Votre établissement reçoit du public ?  
Rendez-le conforme aux normes ERP avec ce kit.

- Rampe d'accès pliable Eco.
- Carillon sans fil (portée 100 m) avec bouton d'appel extérieur, récepteur intérieur sur secteur et panneau (voir page 58).

Longueur de la rampe	Réf.	Prix
61 cm	TEP-5519-5	122 €
91,5 cm	TEP-5519-4	158 €
122 cm	TEP-5519-3	194 €
152,5 cm	TEP-5519-2	212 €
182,9 cm	TEP-5519-1	275 €
213 cm	TEP-5519-6	329 €
244 cm	TEP-5519-7	383 €



A partir de 125€

Normes ERP



Pas d'inquiétude, vous avez 30 jours pour changer d'avis.

Avec nos assurances retour, les frais de transport sont pris en charge.

# Rampes

MOBILITÉ

✓ Normes ERP

A partir de  
**99€**

HAUTEUR MAX  
24 cm

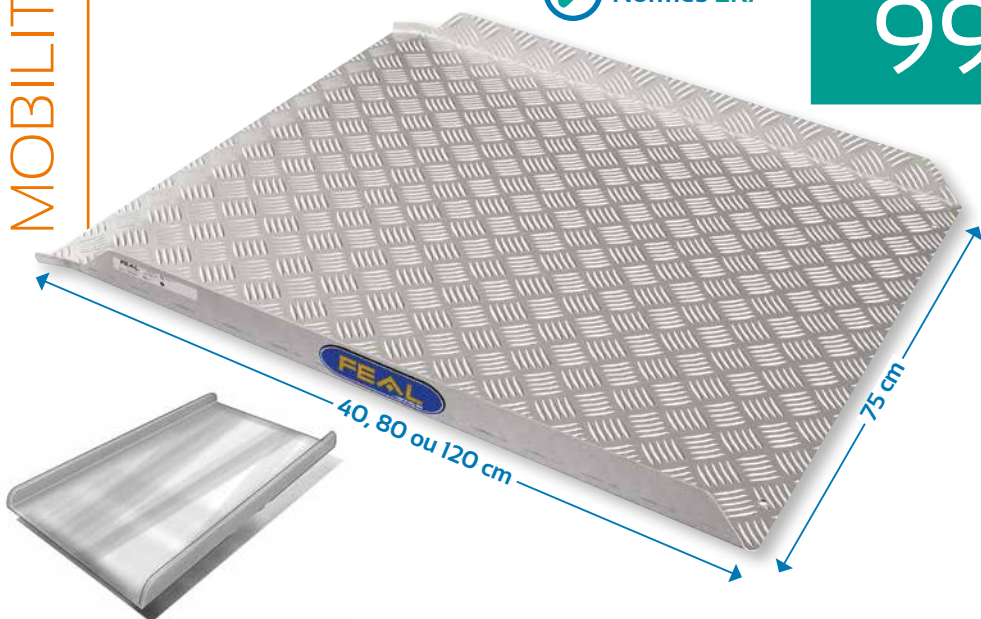

## Rampe de seuil alu

- En aluminium, avec revêtement strié antidérapant.
- Idéal pour faciliter l'accès des utilisateurs de scooters, fauteuils roulants, déambulateurs ou poussettes.
- Elle peut être mobile ou permanente en la fixant au sol.
- Pour l'intérieur et l'extérieur avec rebords latéraux.

Usage sur un seuil plat.  
Garantie 5 ans  
Non pliable.

**FEAL**  
...improving life

Longueur de la rampe	Hauteur max de l'obstacle (pente à 10% = normes ERP)	Hauteur max de l'obstacle (pente à 20 % = privé)	Poids de la rampe	Poids max supporté	Réf.	Prix
40 cm	4 cm	8 cm	3 kg	300 kg	TE-2548-1	99 €
80 cm	8 cm	16 cm	7 kg	300 kg	TE-2548-2	169 €
120 cm	12 cm	24 cm	9 kg	250 kg	TE-2548-3	229 €

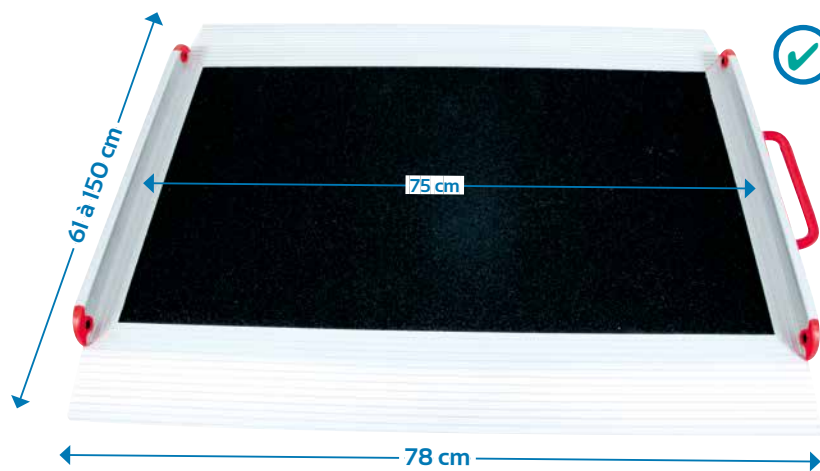

✓ Normes ERP

HAUTEUR MAX  
31 cm

A partir de  
**179€**

## Rampe de seuil PREMIUM

- Facilite l'accès et le franchissement d'obstacles pour les utilisateurs de fauteuil roulant ou en scooter.
- Poignée de transport pratique pour l'installation et le rangement.
- Revêtement antidérapant en fibre de verre.
- Bords latéraux sécurisants.

Non pliable.

300 kg



Longueur de la rampe	Hauteur max de l'obstacle (pente à 10% = normes ERP)	Hauteur max de l'obstacle (pente à 20 % = privé)	Poids de la rampe	Réf.	Prix
61 cm	6 cm	12 cm	6 kg	TE-3603-1	179 €
90 cm	9 cm	18 cm	9 kg	TE-3603-2	199 €
120 cm	12 cm	24 cm	13 kg	TE-3603-3	269 €
150 cm	15 cm	30 cm	16 kg	TE-3603-4	299 €



# Rampes

## NOUVEAUTÉ

### Rampe d'accès pliable ultra légère en carbone

- Ultra légère, cette rampe en carbone, large et pliable en 2, est très facile à manipuler.
  - 2 solides lanières en cuir permettent de la porter une fois pliée.
  - Pour un usage privé ou collectif (ERP).
- Largeur utile : 78,8 cm.  
Largeur totale : 79,8 cm.

250 kg

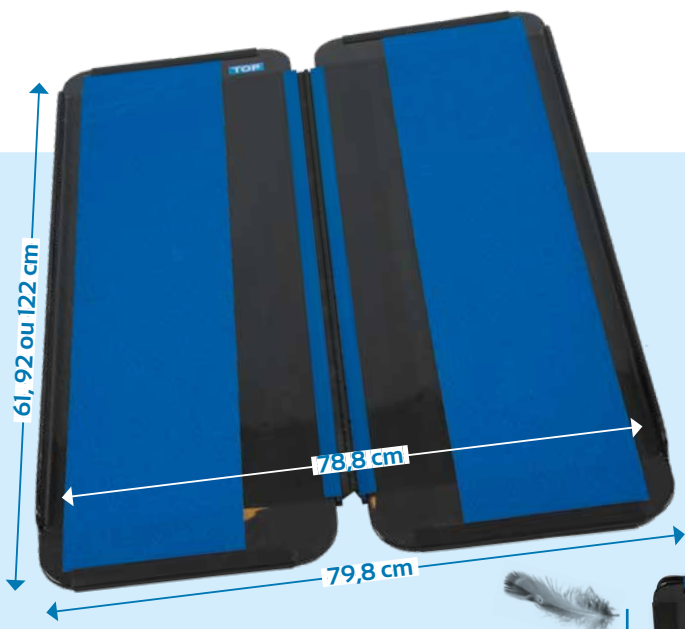

HAUTEUR MAX  
24 cm

À partir de  
**599€**



*Rampe ultra légère*

Longueur de la rampe	Poids de la rampe	Hauteur max de l'obstacle (avec pente 10 %)	Hauteur max de l'obstacle (avec pente 20 %)	Réf.	Prix
61 cm	3,3 kg	6 cm	12 cm	TE-5368-1	<b>599 €</b>
92 cm	5 kg	9 cm	18 cm	TE-5368-2	<b>799 €</b>
122 cm	6,8 kg	12 cm	24 cm	TE-5368-3	<b>990 €</b>

### Rampe d'accès modulaire et enroulable ROLL UP

A partir de  
**279€**

- Structure aluminium aéronautique anodisé pour un usage domestique ou professionnel.
- Enroulable : peu encombrante et facile à ranger dans le coffre d'une voiture. Transportable : avec roulettes.
- Modulaire : les sections de la rampe sont amovibles pour un ajustement idéal de la longueur.

Nombreux accessoires en option : mains courantes, paire de pieds, sections additionnelles...  
Nombreuses longueurs au choix sur notre site.

Réf. : TE-3853

400 kg

*Voir toutes les références sur le site*



### Rampe d'accès extra longue pliable et légère

A partir de  
**640€**

- En aluminium.
- Pratique et sécurisante pour le franchissement d'obstacles en fauteuil roulant ou scooter.

Largeur utile : 82 cm.  
Extra longue.

400 kg



HAUTEUR MAX  
56 cm

Longueur de la rampe	Poids de la rampe	Hauteur max de l'obstacle (avec pente 10 %)	Hauteur max de l'obstacle (avec pente 20 %)	Réf.	Prix
160 cm	18 kg	16 cm	32 cm	TE-2542-1	<b>640 €</b>
200 cm	21 kg	20 cm	40 cm	TE-2542-2	<b>819 €</b>
250 cm	25 kg	25 cm	50 cm	TE-2542-3	<b>1030 €</b>
279 cm	29 kg	27,9 cm	56 cm	TE-2542-4	<b>1170 €</b>

**Pas d'inquiétude, vous avez 30 jours pour changer d'avis.**

Avec nos assurances retour, les frais de transport sont pris en charge.



## INFOS

Rappel : la réglementation d'accessibilité des ERP exige qu'un carillon d'appel soit placé à l'entrée de l'établissement, et qu'il soit positionné entre 0,90 et 1,30m de hauteur et à plus de 40 cm d'un coin de mur.

### Carillon d'appel pour rampe d'accès PMR

- 3 éléments essentiels :
    - 1 bouton d'appel extérieur avec son support (nécessite 2 piles LR03 type AAA).
    - Un récepteur à brancher à l'intérieur.
    - 1 plaque PVC (épaisseur 1,5 mm) à coller ou à visser.
  - Sans fil (portée : 100 m).
- Réglage du volume jusque 80 dB.  
32 mélodies polyphoniques.

Réf. : TE-3554



Bouton d'appel

36€90



Récepteur



Plaque

### Carillon d'appel tactile et sonnette SENSORING

- Comprend 1 carillon et 1 borne d'appel.
  - Bouton d'appel tactile trans-vitre SENSORING avec sonnette.
  - Un simple effleurement de la vitre permet à l'usager de signaler sa présence.
  - Visible et actionnable de l'extérieur par les usagers.
- Borne d'appel à l'intérieur discrète et audible.

Modèle	Réf.	Prix
Vitrage ordinaire	TE-3556-1	379 €
Double vitrage	TE-3556-2	479 €



Facile à mettre en place



### Borne multisensorielle d'appel pour PMR

- 2 éléments fournis :
    - Boîtier d'accueil extérieur
    - Boîtier de réception intérieur.
  - Haute résistance au vandalisme.
  - Confirmation de prise en charge d'appel.
- Signal audio et visuel.

Réf. : TE-3598



Boîtier extérieur



639€

Boîtier de réception intérieur

## NOUVEAUTÉ

### Sticker souple collant PMR pour appel rampe d'accès

- Il est nécessaire d'acheter un carillon d'appel en plus de cet autocollant.

Dimensions	Réf.	Prix
15,5 x 15,5 cm	TE-4909-1	5 <sup>90</sup> €
29,5 x 20,8 cm	TE-4909-2	6 <sup>90</sup> €

À partir de 5€90



# L'accessibilité des ERP

Ceci ne concerne pas les clients particuliers.



## INFOS

L'arrêté du 8 décembre 2014 modifié le 28 avril 2017 fixe les dispositions relatives à l'accessibilité aux personnes handicapées des établissements recevant du public situés dans un cadre bâti existant. Tous ergo a décortiqué pour vous les éléments essentiels concernant l'accès de l'entrée de votre établissement, et ceux à prendre en compte avant votre choix.

## VOTRE CONTEXTE

Une rampe devra être installée si un obstacle ou ressaut dépasse 2 cm de haut.

Pour une rampe amovible, la pente maximale à respecter est de 10 %. La longueur de la rampe doit donc correspondre donc à 10 x la hauteur de l'obstacle.

Prévoyez un dispositif de signalement visible à proximité de la porte d'entrée (hauteur entre 90 et 130 cm). L'utilisateur doit être informé de la prise en compte de son appel.

Les rampes permanentes doivent prioritairement se situer à l'intérieur de l'établissement ou sur le cheminement extérieur.

Sinon, la rampe pourra empiéter sur le domaine public. Elle sera fixe ou amovible.

Au bas de la rampe prévoir une aire de giration de 150 cm de diamètre ou un palier de 140/90 cm pour faciliter une manœuvre en fauteuil roulant.

## Comment choisir la longueur de votre rampe amovible ?



## VOTRE RAMPE AMOVIBLE

La longueur de la rampe doit donc correspondre à 10 x la hauteur de l'obstacle.

Le poids max supporté doit être de 300 kg minimum

La largeur utile : minimum 75 cm (mais nous vous conseillons 80 cm pour faciliter le franchissement avec confort des fauteuils roulants)

Le revêtement doit impérativement être antidérapant

Les chasses roues sont obligatoires

POUR LES RAMPES AMOVIBLES, SOYEZ ATTENTIFS À

L'encombrement pour le stockage, il existe des rampes :

- pliables,
- télescopiques,
- enroutables.

La facilité de manipulation : poids de la rampe et éventuellement présence d'une poignée.

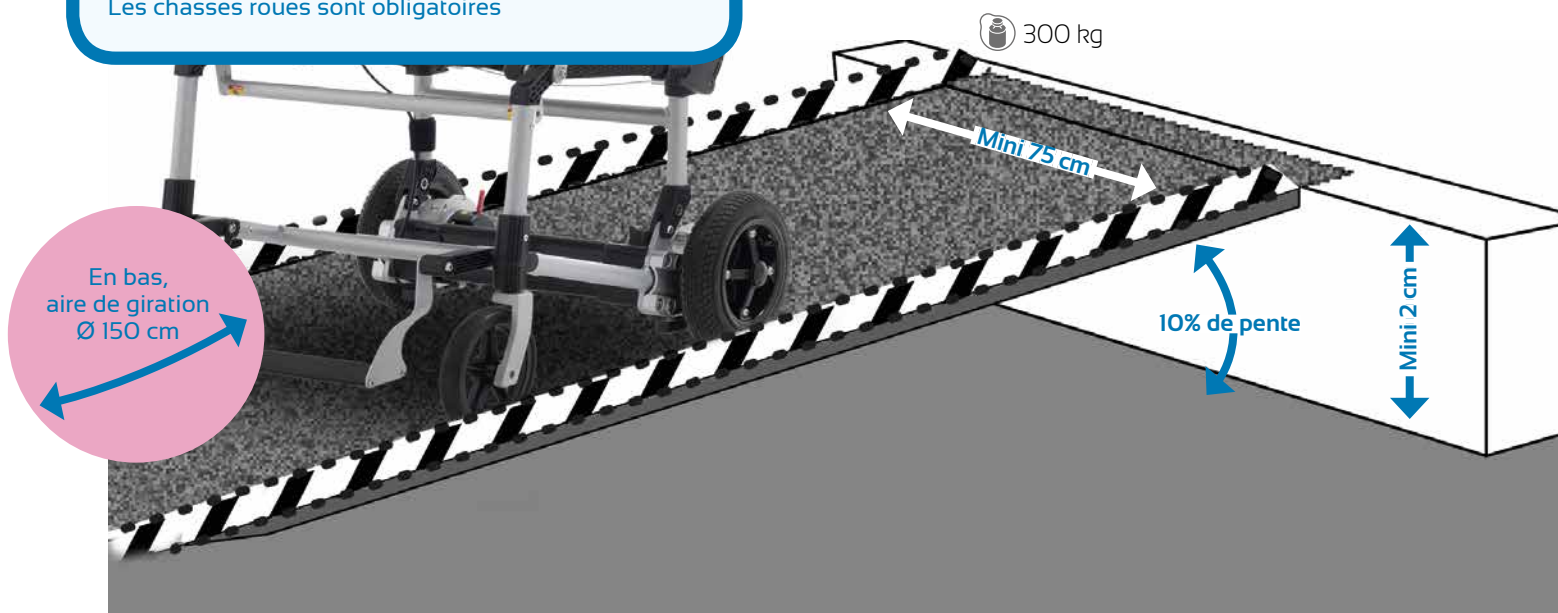

Dérogation : si l'installation d'un moyen d'accès est impossible, vous devrez demander une dérogation à votre CCDSA (Commission Consultative Départementale de Sécurité et d'Accessibilité) et au Service Voirie de votre commune afin d'étudier et valider une alternative.

# Rampes par paires larges

**NOUVEAUTÉ**

À partir de  
**199€**

HAUTEUR MAX  
48 cm

## Paire de rampes télescopiques extra larges

- Extra larges : idéales pour les scooters et fauteuils roulants électriques.
- Télescopiques : en 2 ou 3 parties.
- Longueur ajustable (au cm près) avec système de verrouillage de sécurité.
- Surface antidérapante et perforée en aluminium.
- Extrémités effilées pour virer plus facilement.
- Installation facile et rapide.



Longueur	Type	Largeur de passage (par rampe)	Largeur totale	Poids par rampe	Poids supporté	Hauteur max obstacle (pente à 20% = privé)	Réf.	Prix par paire
81,5 à 122 cm	2 parties	25 cm	31 cm	4,5 kg	275 kg	24 cm	TE-5157-1	199 €
97 à 152 cm	2 parties	25 cm	31 cm	5,5 kg	275 kg	30 cm	TE-5157-2	219 €
112 à 183 cm	2 parties	25 cm	31 cm	6,5 kg	275 kg	36 cm	TE-5157-3	239 €
127 à 213 cm	2 parties	25 cm	31 cm	7,5 kg	275 kg	42 cm	TE-5157-4	269 €
142,5 à 244 cm	3 parties	25 cm	31 cm	8,5 kg	275 kg	48 cm	TE-5157-5	299 €

**NOUVEAUTÉ**

**639€**

HAUTEUR MAX  
36 cm

## Paire de rampes démontables extra larges

- Rampes robustes pour scooter ou fauteuils électriques.
- Pliables en 2, démontables en 2.
- Idéales pour les chargements et le transport en voiture.
- Hauteur max. franchissable avec une pente de 20% (contexte privé) : 36 cm.
- En fibres de verre.

Réf. : TE-4719

300 kg



# Rampes par paires

MEILLEURE VENTE

A partir de  
**159€**

HAUTEUR MAX  
73 cm

## Paire de rampes d'accès télescopiques ECO

- Permet le franchissement d'obstacles de différentes hauteurs.
- Excellent rapport qualité/prix.
- Légères et faciles à transporter.
- Plusieurs longueurs disponibles : de 122 à 365 cm.
- Télescopiques en 2 ou 3 parties selon la longueur.

Largeur intérieure : 18 cm, extérieure : 19 cm.

 275 kg

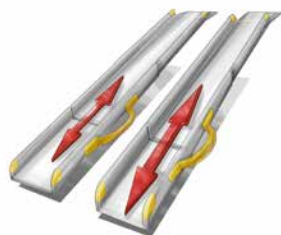

Longueur télescopique  
au choix



Longueur maximale	Type	Hauteur max obstacle (pente à 20 % = privé)	Poids	Réf.	Prix par paire
80 à 122 cm	En 2 parties	24 cm	2x4 kg	TE-3836-1	159 €
110 à 183 cm	En 2 parties	37 cm	2x6 kg	TE-3836-3	229 €
125 à 213 cm	En 2 parties	42 cm	2x7 kg	TE-4978-1	259 €
140 à 244 cm	En 2 parties	48 cm	2x8 kg	TE-4978-2	289 €
140 à 304 cm	En 3 parties	60 cm	2x10 kg	TE-4978-3	359 €
150 à 365 cm	En 3 parties	73 cm	2x11 kg	TE-4978-4	419 €

## Paire de rampes télescopiques FEAL

- Légères, en aluminium avec surface antidérapante pour un maximum de sécurité.

Garantie 5 ans.

 400 kg

A partir de  
**299€**

HAUTEUR MAX  
60 cm

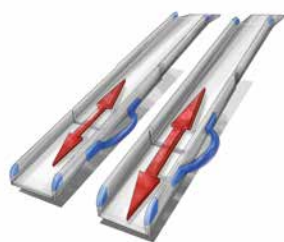

**FEAL**  
...improving life

Longueur	Hauteur max obstacle (pente à 20 % = privé)	Poids	Poids maxi supporté	Réf.	Prix par paire
58 à 90 cm	20 cm	2 x 2,8 kg	200 kg	TE-2539-1	299 €
75 à 119 cm	25 cm	2 x 3,7 kg	200 kg	TE-2539-2	329 €
87 à 199 cm	40 cm	2 x 5,6 kg	150 kg	TE-2539-3	399 €
116 à 201 cm	40 cm	2 x 6,5 kg	150 kg	TE-2539-4	359 €
116 à 288 cm	60 cm	2 x 8,2 kg	125 kg	TE-2539-5	469 €

**Pas d'inquiétude, vous avez 30 jours pour changer d'avis.**

Avec nos assurances retour, les frais de transport sont pris en charge.



# Bien choisir sa rampe

RAMPES DE SEUIL					RAMPES PAR PAIRES				
RAMPE DE SEUIL EN CAOUTCHOUC MAXI	RAMPE DE SEUIL EN CAOUTCHOUC	RAMPE DE PASSAGE DE PORTE FENETRE	RAMPE DE SEUIL EXCELLENT KIT SYSTEM	RAMPE DE PASSAGE PORTE FENETRE EN FIBRES DE VERRE	PAIRE DE RAMPES DÉMONTABLES EXTRA LARGES	PAIRE DE RAMPES D'ACCÈS TÉLESCOPIQUES ECO	PAIRE DE RAMPES D'ACCÈS TÉLESCOPIQUES FEAL	PAIRE DE RAMPES TÉLESCOPIQUES EXTRA LARGES	
RÉFÉRENCE	TE-3595	TE-4523	TE-1241	TE-401 / 402 / 403 / 404	TE-3643	TE-4719	TE-3836	TE-2539	TE-5157
PAGE	52	53	53	52	53	60	61	61	60
HAUTEUR MAX FRANCHISSABLE POUR UN ERP (PENTE MAX 10%)	Non adaptées aux ERP car sans chasse-roues					Non adaptées aux normes ERP			
HAUTEUR MAX FRANCHISSABLE POUR UN PARTICULIER (PENTE MAX 20%)	10 cm	4 à 7 cm	9,5 cm	4 à 15 cm	15 cm	36 cm	23 à 71 cm	20 à 60 cm	48 cm
LONGUEUR	21 à 53,5 cm	4 à 70 cm	80 ou 125 cm	26 à 101 cm	138 cm	183 cm	122 à 365 cm	58 à 116 cm	81 à 244 cm
LARGEUR UTILE	90 ou 110,5 cm	100 cm	75 cm	75 cm	70 cm	76 cm	18 ou 19 cm	17 ou 19 cm	25 cm
PLIABLE (OU ENROULABLE)	non	non	pliable	non	pliable	pliable	non	non	non
TELESCOPIQUE	non	non	non	non	non	non	oui	oui	oui
MATIÈRE	Caoutchouc	Caoutchouc	Aluminium larmé	Plastique résistant	Fibres de verre	Fibres de verre	Aluminium strié	Aluminium strié	Aluminium strié
POIDS DE LA RAMPE	4,7 à 24 kg	0,5 à 29 kg	10,4 ou 13,2 kg	1,3 à 15,8 kg	10,5 kg	14 kg	de 4 à 11,5 kg	de 2,8 à 8,2 kg	de 4,5 à 8,5 kg
CHARGE SUPPORTÉE	1000 kg	500 kg	300 kg	200 kg	250 kg	250 kg	275 kg	250 à 400 kg	275 kg
PRIX TTC (À PARTIR DE)	39 €	14,90 €	349 €	59 €	499 €	639 €	159 €	299 €	199 €

RAMPES LARGES								
RAMPE DE SEUIL NON PLIABLE ALU	RAMPE DE SEUIL NON PLIABLE PREMIUM	RAMPE D'ACCÈS PLIABLE ECO	RAMPE D'ACCÈS PLIABLE PREMIUM	RAMPE D'ACCÈS PORTABLE HAUTE VISIBILITE	RAMPE D'ACCÈS PLIABLE ULTRA LEGERE	RAMPE D'ACCÈS MODULAIRE ET ENROULABLE ROLL-UP	RAMPE D'ACCÈS PLIABLE EXTRA	
RÉFÉRENCE	TE-2548	TE-3603	TE-1026	TE-3596	TE-2545	TE-5368	TE-3853	TE-2542
PAGE	56	56	55	54	Voir site	57	57	57
HAUTEUR MAX FRANCHISSABLE POUR UN ERP (PENTE MAX 10%)	12 cm	15 cm	24 cm	24 cm	20 cm	12 cm	60 cm	27,9 cm
HAUTEUR MAX FRANCHISSABLE POUR UN PARTICULIER (PENTE MAX 20%)	24 cm	30 cm	48 cm	48 cm	40 cm	24 cm	120 cm	56 cm
LONGUEUR	40 à 120 cm	61 à 150 cm	61 à 244 cm	61 à 244 cm	52 à 200 cm	61 à 122 cm	60 à 600 cm	160 à 279 cm
LARGEUR UTILE	75 cm	75 cm	75 cm	77 cm	76 cm	78,8 cm	80 ou 90 cm	82 cm
PLIABLE (ENROULABLE)	non	non	pliable	pliable	pliable	pliable	enroulable	pliable
TELESCOPIQUE	non	non	non	non	non	non	non	non
MATIÈRE	Aluminium larmé	Aluminium avec revêtement antidérapant	Aluminium strié	Aluminium avec revêtement antidérapant	Aluminium avec revêtement antidérapant	Carbone	Aluminium strié	Aluminium
POIDS DE LA RAMPE	de 3 à 9 kg	de 6 à 16 kg	de 5 à 21 kg	de 6 à 25 kg	de 3,8 à 14,7 kg	33 à 6,8 kg	de 7,2 à 75 kg	18 à 29 kg
CHARGE SUPPORTÉE	250 ou 300 kg	300 kg	300 kg	300 kg	350 kg	250 kg	400 à 650 kg	400 kg
PRIX TTC (À PARTIR DE)	99 €	179 €	99 €	219 €	329 €	599 €	279 €	640 €





149€

Stockholm II

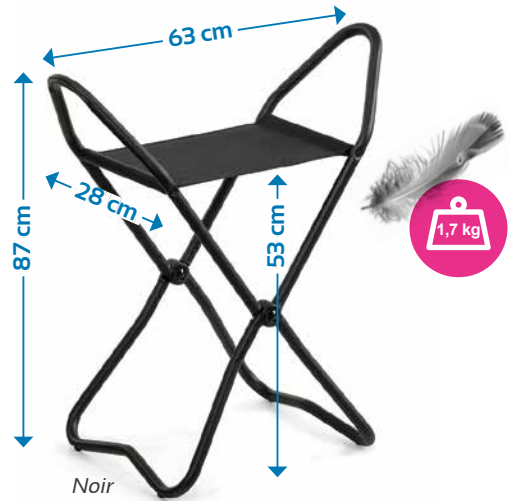

Noir

Plié : H 87 cm x L 37 cm x P 42 mm

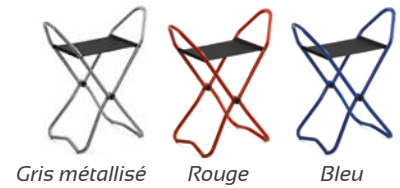

Gris métallisé

Rouge

Bleu

## Canne-siège pliante STOCKHOLM II

- Siège pliant design et très léger.
- Primé pour la qualité de son design.
- Pratique pour le confort de vos visiteurs à mobilité réduite.
- Peut éventuellement servir de canne d'appoint.

Poids : 1,7 kg.

110 kg  
Modèle

Modèle	Réf.
Rouge	TE-181-1
Gris métallisé	TE-181-2
Bleu	TE-181-3
Noir	TE-181-4
Jaune	TE-181-5

3990€

## Set STOCKHOLM II : 20 cannes-sièges + chariot

Composé de 20 sièges Stockholm II (TE-181 : couleur au choix) et du chariot porte-sièges sur roulettes (TE-1192).

Réf. : TE-1113



Trolley

## Pied de rangement pour 5 STOCKHOLM II

- Ce pied de rangement peut être facilement soulevé et transporté même lorsque les cannes sièges y sont suspendues.
- Le tube horizontal est recouvert de caoutchouc noir afin de protéger les sièges qui y sont suspendus.

Réf. : TE-5039

324€



## Socle mural pour 5 STOCKHOLM II

- A fixer au mur.
- Longueur du tube horizontal : 48 cm.
- Longueur de la plaque de montage : 28 cm.
- Largeur de la plaque de montage : 16 cm.

Réf. : TE-5040

107€



## Chariot pour STOCKHOLM II Peut recevoir 20 sièges Stockholm II.

Réf. : TE-1192

1199€



**Pas d'inquiétude, vous avez 30 jours pour changer d'avis.**

Avec nos assurances retour, les frais de transport sont pris en charge.

# Tricycles

MEILLEURE VENTE

830€

## Tricycle LAGOON

- Maniable et sécurisant.
- Avec porte bagage sur lequel poser un panier Vintage (en option).
- Frein à disque V-Brake qui permet à l'utilisateur de freiner à l'aide d'un seul doigt (l'index) + position parking.

Réf. : TE-4641-2

R 125 kg

Roues 24"

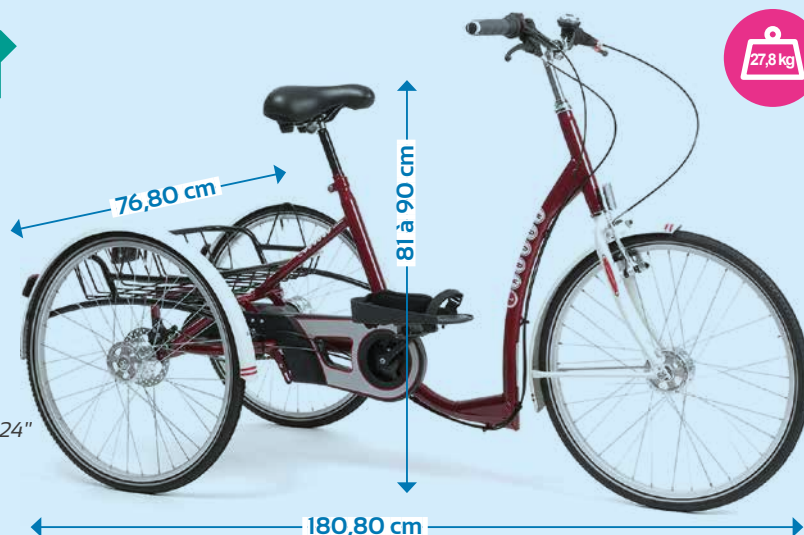

## Tricycle VINTAGE

Version look rétro du tricycle Lagoon.

À partir de 910€

Panier vintage en osier

Modèle	Réf.	Prix
Avec panier vintage	TE-4620-1	1035 €
Sans panier vintage	TE-4620-2	910 €

R 125 kg



## Tricycle à assistance électrique CLASSIC

- Un dérailleur avec 6 vitesses pour s'adapter à la configuration du terrain.
- Une selle confortable et configurable.
- Un guidon évasé pratique et réglable.
- Freins V-Brake.
- Usage en ville et sur les routes de campagne.
- Autonomie : 35 km.

Grandes roues 24"  
Temps de recharge de 5 h en moyenne.

R 120 kg

2490€



Modèle	Réf.
Rouge	TE-4808-1
Gris	TE-4808-2
Noir	TE-4808-3



Nos conseillers sont à votre écoute pour vous guider dans vos choix

du lundi au vendredi de 9h à 18h au 0 805 460 400 (appel gratuit)



# Tricycles

## Tricycle pliant DI BLASI

*Un produit idéal de remise en forme. Il est un parfait compagnon de route lors de vos prochaines promenades.*

- Pliable facilement en 3 manœuvres et léger (20 kg), il se glisse dans le coffre d'une petite voiture.
- 2 freins V-Brake et frein parking.
- Grandes roues de 20" offrant un excellent équilibre.
- 5 vitesses.
- Porte-bagage. Phare halogène.

Avec la version électrique, pas besoin de pédaler du tout pour avancer !

- Moteur 250 W et batterie lithium de 9 Ah.
- Autonomie : 25 à 50 km suivant conditions d'utilisation.
- Temps de charge : environ 3,5 heures.

Garantie :

- 2 ans hors pièces d'usure et de consommation courante.
- Version électrique garantie de 6 mois pour les batteries.

**R**  100 kg

Couleur	Version électrique	Réf.	Prix
Bleu	oui	TE-4167-3	3599 €
Bleu	non	TE-4167-4	1899€
Noir	oui	TE-4167-5	3699€
Noir	non	TE-4167-6	1899€
Rouge	oui	TE-4167-1	3699€
Rouge	non	TE-4167-2	1899€



A partir de  
**1899€**



## Housse pour tricycle DI BLASI

- 2 atouts majeurs : protège votre tricycle et facilite la prise en main lors du transport.
- Dispose de deux grandes anses.
- Se ferme et s'ouvre par fermeture éclair.

Réf. : TE-4533

**99€**

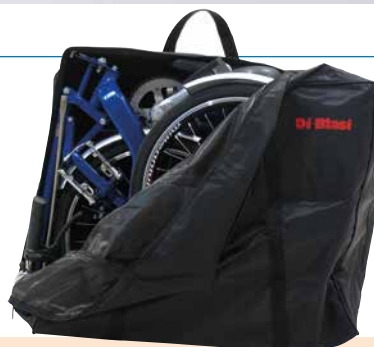

**Pas d'inquiétude, vous avez 30 jours pour changer d'avis.**

Avec nos assurances retour, les frais de transport sont pris en charge.

# Scoters de mobilité

Légende



Tout terrain



Pour l'intérieur



Pour les voyages



Pour l'extérieur

## INFOS

Il existe des scooters :

- à 3 roues, plus compacts,
- à 4 roues très stables,
- à 5 roues encore plus maniables et stables.

## POUR UN MEILLEUR CONFORT D'INSTALLATION

- Le siège peut être pivotant
- Les accoudoirs peuvent se relever

Soyez vigilant à la hauteur de l'assise pour votre confort

Attention à la hauteur de la marche à enjamber

Attention à l'encombrement dans votre domicile

Attention à la largeur utile pour le passage des portes !

## SELON L'UTILISATION PRÉVUE ATTENTION À

- L'autonomie

- La vitesse maximale autorisée :

- Moins de 10 km/h : circulation sur trottoirs et pistes cyclables.
- Plus de 10 km/h : circulation sur route et assurance indispensable.

## LA TAILLE DES ROUES

sera fonction de son utilisation intérieure, extérieure ou tout terrain. Plus les roues sont grandes, plus elles seront adaptées à l'extérieur.

## ASSURANCE

# Protégez votre scooter avec notre assurance « Roues libres »



LA FLANDRE ASSURANCES  
N° ORIAS 07 000 456  
www.orias.fr - SIÈGE SOCIAL :  
53 avenue de Flandre - B.P. 5009 59705  
Marcq-en-Barœul Cedex

Avec son partenaire La Flandre Assurances, Tous ergo a mis au point une assurance dédiée aux scooters neufs :

\*Prime annuelle. Franchise 200 €. Assuré par la compagnie Sada. Valable sur tous les scooters neufs achetés chez Tous ergo.

99€/an\*

- ✓ Vol
- ✓ Casse
- ✓ Responsabilité civile "Circulation" : dommages causés aux tiers
- ✓ Incendie

Pour souscrire, contactez-nous !

Nos conseillers sont à votre écoute pour vous guider dans vos choix

du lundi au vendredi de 9h à 18h au **0 805 460 400** (appel gratuit)

# Scoters pliables



## NOUVEAUTÉ

### Scoter électrique RELYNC

- Design ultra moderne.
- Pliable en quelques secondes.
- Jusqu'à 30 km d'autonomie.
- Vitesse max : 6,5 km/h

2490€

Frais de port  
0€  
GRATUITS

#### ● Mobile avec allure !

Découvrez notre superbe Relync RI, le scooter qui vous emmènera partout où vous le souhaitez comme un scooter traditionnel mais avec un design ultra moderne qui rendra fou de jalousie vos compagnons de balade.

#### ● Pliable en 3 secondes :

Pratique, il est également entièrement pliable de manière simple afin de rendre son stockage bien plus facile. Même avec le dossier inclus, le pliage est possible ! Vous pouvez également choisir de ne pas plier le guidon afin de transformer le scooter en mode chariot pour le déplacer aisément.

#### ● Performant et sécurisant :

- 4 vitesses différentes, un klaxon, une marche avant et arrière, et des phares LED.
- Les 3 roues offrent un rayon de braquage très réduit (= 135 cm).
- Freinage électromagnétique : le scooter freine automatiquement dès lors que vous cesserez d'appuyer sur l'accélérateur.
- Pour un meilleur confort, les roues arrières sont des pneumatiques souples, à gonfler.
- Livré avec une seule batterie mais il est possible de commander une seconde batterie pour doubler votre autonomie !

- Autonomie : 30 km avec ses 2 batteries. Soit 15 km par batterie.
- Batterie Lithium. Temps de charge : 6 h environ
- Puissance du moteur : 170 W
- Largeur 58 cm. Hauteur assise : 39 cm.

Réf. : TE-5420



### Batterie additionnelle

399€

Réf. : TE-5460



Tableau de bord

110 cm

39 cm

58 cm

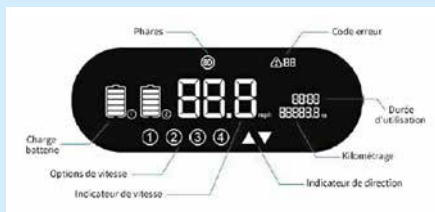
29 kg

Scoter plié  
60 x 55 x 28 cm



Plié en 3 secondes



Poignée de pliage



Roue à frein électromagnétique



Tableau de bord

## Rassurez-vous, le SAV est géré par Tous ergo !

Une panne, un pépin ? Nos techniciens vous assistent ou effectuent les réparations.  
Service disponible dans toute la France métropolitaine.