

Fauteuils roulants électriques

2690€

21,6 kg

Fauteuil roulant électrique pliable avec joystick JOY RIDER

Son faible encombrement et sa facilité d'usage permettent de se déplacer partout, en extérieur comme en intérieur, y compris dans les espaces les plus restreints.

• Avec Joystick

Ultra maniable grâce à son joystick intuitif. Conduite en douceur et en toute sécurité.

• Pliage et dépliage en 3 secondes.

Faible encombrement pour le transport. Léger et compact grâce à sa structure en aluminium (20 kg seulement sans les batteries amovibles), il ne prend pas de place et se range aisément dans le coffre de la plupart des voitures.

• Dispositif de sécurité :

Anti-déplacement, anti-bascule, freins électromagnétiques de blocage. Distance de freinage : moins de 90 cm.

Autonomie : 13 km

Vitesse min. 2 km/h. Max : 6 km/h.

Rayon de braquage : 90 cm

Inclinaison de pente max : 12°

Distance de freinage : moins de 90 cm.

2 moteurs 200 W x 2, 24 V

Batterie lithium 8.7Ah DC24V

Garantie : 2 ans (sauf batterie et pneumatiques : 6 mois)

Réf. : TE-4864

115 kg

Roues avant
6 pouces
(Pneu solide PU)

Roues arrière
10 pouces
(Pneu caoutchouc gonflable)

Joystick
ultra maniable

Pliage et dépliage
en 3 secondes

Stand JOY RIDER

• Support vertical pour faire tenir le fauteuil JOY RIDER au repos.

Cet accessoire est aussi utilisable avec le fauteuil Zinger (page 78).

TE-4917

119€

Tous les accessoires du Zinger (TE-3129 page 78) sont compatibles avec le JOY RIDER

Pas d'inquiétude, vous avez 30 jours pour changer d'avis.

Avec nos assurances retour, les frais de transport sont pris en charge.

Fauteuils roulants électriques

26 kg

Fauteuil roulant électrique et pliable EMMA

● Un fauteuil compact et nomade :

- Compact, léger et facile à manœuvrer !
- Joystick simple et intuitif.
Positionnable à droite ou à gauche.
- Utilisation intérieur et extérieur.
- Pliage manuel en 1 seconde pour le charger dans le coffre d'une voiture par exemple.
- Freins électromagnétiques
- Pneus increvables.
- Roulettes anti-bascules à l'arrière pour franchir les obstacles en sécurité.

Nombreux accessoires disponibles sur notre site : appui-tête, porte-boisson, porte-cannes, garde-boue...

3487€⁹⁵

● Nombreux réglages pour s'adapter à la morphologie de chacun :

- Largeur d'assise 45 cm avec possibilité d'extension à 50 cm.
- Accoudoirs réglables en hauteur (6 positions de réglage) et en largeur (+ 5 cm).
- Palette repose-pieds réglable en extension de 11 cm, et en hauteur selon 4 positions.
- Dossier réglable sur 4 niveaux d'inclinaison tous les 10° de 95 à 125° pour s'adapter la posture souhaitée.
- Coussin d'assise confortable et amovible.

● Caractéristiques techniques :

- Autonomie : 28 km.
- Vitesse max. : 7 km/h.
- Batterie Lithium - 24 V 15 Ah (1000 charges).
- Motorisation électrique : 24 V -180 W.
- Pente max. : 6°.
- Obstacle max. : 4/3 cm (avec/sans élan)
- Rayon de braquage : 120 cm
- Garantie : Châssis 2 ans, batterie 6 mois.

Réf. : TE-4694



Plié
Hauteur : 35 cm
Largeur : 68 cm
Profondeur : 80 cm



NOUVEAUTÉ

Fauteuil roulant électrique pliable SMARTCHAIR

● Compact et agile :

- Pliable en 3 gestes et très compact.
- Maniable grâce à son Joystick intuitif et positionnable à droite ou à gauche. Utilisation à l'intérieur et à l'extérieur
- Agile dans les petits espaces grâce à ses 2 roues arrière qui sont chacune équipées d'un moteur. Son rayon de braquage n'est ainsi que de 78 cm.

3290€

● Adaptable selon la morphologie :

- Accoudoirs amovibles et réglables pour faciliter les transferts.
- Assise avec siège moelleux. Réglable en hauteur / repose-pieds : 22.5 cm ou 33.5 cm. Convient ainsi à des personnes de petites tailles.
- Accoudoirs réglables en hauteur (5 positions jusqu'à une hauteur max de 23 cm) et en largeur (largeur max entre les 2 accoudoirs : 53 cm).

● Caractéristiques techniques :

- Large palette repose-pieds.
- Pneus increvables.
- Autonomie : 19 km. Vitesse max : 6.4 km/h.
- Hauteur max d'obstacle : 2.5 cm.
- Inclinaison max de la pente : 6°, rayon de braquage : 78 cm.
- Motorisation : 2 x 70 W - 24 V avec freins électromagnétiques.
- Batterie Lithium-Ion 16.5 AH. Temps de charge : 3 à 5 heures. Chargement de la batterie sur secteur depuis le fauteuil ou via un socle indépendant (TE-2358 : 179 € TTC).
- Garantie : Châssis : 2 ans, batterie : 6 mois

Réf. : TE-4939



Pliable
et très compact

Nos conseillers sont à votre écoute pour vous guider dans vos choix

du lundi au vendredi de 9h à 18h au **0 805 460 400** (appel gratuit)



Motorisation pour fauteuil roulant manuel

NOUVEAUTÉ

Roue motorisée iFly pour fauteuil roulant manuel

Transforme un fauteuil manuel en électrique.

Autonomie entre 30 et 45 km.

5 vitesses au choix.

Disponible uniquement en noir.

● Jusqu'à 20 km/h !

Avec les 5 vitesses du moteur brushless, le iFly peut atteindre la vitesse maximale de 20 km/h.

Côté sécurité, un système de double freins est situé sur le frein à disque attaché à la roue. Par simple pression sur un bouton, vous pouvez passer en marche arrière à tout moment.

2 rétroviseurs, 1 klaxon et 1 phare avant sont également intégrés au produit.

Un écran LCD est présent sur le guidon permettant de visualiser toutes les données comme l'allure, la vitesse utilisée, la distance parcourue...

Comme dans une voiture, une fonction permet l'affichage des moyennes.

● Jusqu'à 45 km d'autonomie !

La batterie Lithium, amovible et rechargeable en 7-8 heures en continue sur une simple prise de courant, est dotée d'une autonomie de 30 et 45 kms en fonction de votre utilisation.

● Installation facile

Installation facile et universelle : plusieurs kits de fixation sont fournis pour garantir une large compatibilité avec les fauteuils roulants du marché. En fonction des capacités physiques de l'utilisateur, il est tout à fait possible de mettre l'iFly en place en toute autonomie.

● Transport / rangement :

Pliable, il sera donc facile à transporter dans le coffre d'une voiture ou tout simplement pour le ranger.

Une béquille est également présente pour que l'iFly puisse tenir seul debout. Les poignées sont également pliables pour un encombrement minimum.

● Dimensions :

Déplié : 104 x 82 x 50 cm.

Plié : 85 x 65 x 30 cm.

Diamètre de la roue : 30 cm.

● Poids :

Avec batterie : 12,2 kg.

Sans batterie : 9,8 kg.

Réf. : TE-5405



Écran LCD sur le guidon

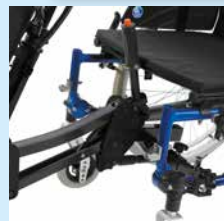
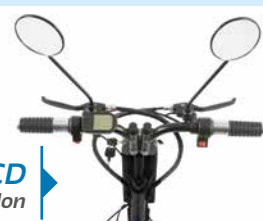

Transforme votre fauteuil manuel en électrique

1590€

Une béquille permet au l'iFly de tenir seul debout

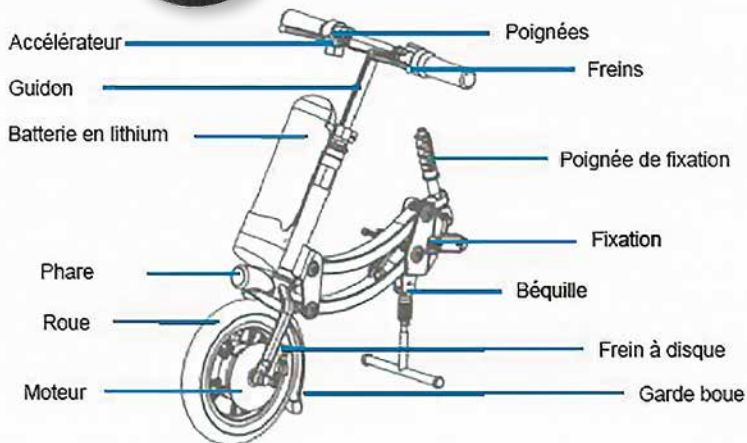

Ne vous inquiétez pas, vous avez 30 jours pour changer d'avis.

Avec nos assurances retour, les frais de transport sont pris en charge.

Fauteuils roulants manuels

559€

Fauteuil roulant manuel V500

- Pour une utilisation temporaire ou permanente.
- Pliable et léger.
- Assise et dossier (fixe) rembourrés et réglables en tension.
- Réglage possible de la hauteur, profondeur et inclinaison d'assise.
- Accoudoirs modernes et amovibles avec manchettes larges réglables en profondeur.
- Freins avec poignée rabattable.
- Roulettes anti-bascules avec marche-pied.
- Gros croisillon pour plus de solidité.
- Pochette de rangement sous l'assise.

Largeur d'assise 39, 42 et 44 cm disponibles sur notre site.

R  130 kg



Couleur Tube	largeur assise 46 cm	largeur assise 48 cm	largeur assise 50 cm
Bleu	TE-4862-4	TE-4862-5	TE-4862-6
Rouge	TE-4862-9	TE-4862-10	TE-4862-11

NOUVEAUTÉ

Fauteuil roulant manuel 2 en 1 GIRO

Fauteuil 2 en 1 : fauteuil roulant convertible en fauteuil de transfert !

- Livré avec 2 types de roues interchangeables facilement :
 - des grandes roues 24" facilement amovibles pour une utilisation classique du fauteuil roulant avec une propulsion autonome de l'utilisateur.
 - des petites roues situées en dessous du fauteuil pour une utilisation dans des espaces plus étroits (fauteuil de transfert) par une tierce personne qui peut pousser le fauteuil.
- Equipé de freins tierce-personne et roulettes anti-bascule.
- Accoudoirs réglables en hauteur et amovibles pour faciliter les transferts latéraux

Largeur hors tout

Avec grandes roues : 60, 64 ou 67 cm

Avec petites roues : 54, 58 ou 61 cm

Couleur gris. Assise pistache disponible en ligne.

R  140 kg

Largeur assise	Réf.
41 cm	TE-4923-7
45 cm	TE-4923-10
48 cm	TE-4923-6

603€65



Accessoires pour fauteuils

NOUVEAUTÉ

ROLLIROLLER système d'aide au chargement de fauteuil roulant

- Facilite le chargement d'un fauteuil roulant pliable dans un coffre de voiture.
- Une solution mobile à emporter partout.
- Facile à utiliser et robuste.
- Les poignées doivent avoir un diamètre de maximum 4,5 cm.

Réf. : TE-5126



NOUVEAUTÉ

Sac de transport pour rampe de voyage

- Très pratique pour transporter votre rampe d'accès derrière votre fauteuil roulant ou sur un scooter lors de vos déplacements.
- 4 sangles réglables avec fermeture à scratch par bande velcro.

Réf. : TE-4645

69€90

Dimensions : 70 x 40 x 10 cm.



Sac pour fauteuil roulant

- Se fixe sur le dossier ou l'accoudoir.

Épaisseur : 9 cm

Réf. : TE-4623

24€90



Coussin anti escarre SANILUXE

- Prévention risques d'escarres moyens à élevés (patient > 70kg).
 - Soulage aussi les douleurs du coccyx.
- Mousse visco. Antibactérien.

Description

Réf.

Avec découpe intime TE-3917-1

Sans découpe intime TE-3917-2

59€90



Mitaines REVARA Sport

- Nombreux renforts. Fermeture Velcro.
- En cuir et tissu forway = confort, solidité et souplesse.

Taille

Réf.

S TE-3204-1

M TE-3204-2

L TE-3204-3

XL TE-3204-4

29€90



Ceinture de maintien respirante

- Le maintien au niveau abdominal prévient des chutes et des lésions dues à une mauvaise posture.
- Fermeture à boucle magnétique.

Tissu respirant avec bande de polypropylène.

Réf. : TE-3932

24€90



Ceinture de sécurité pour fauteuil

- Destinée aux personnes en fauteuil : limite le risque de chute.
- La boucle automatique se libère par simple pression.

Sangle réglable.

Réf. : TE-3308

29€90



Pas d'inquiétude, vous avez 30 jours pour changer d'avis.

Avec nos assurances retour, les frais de transport sont pris en charge.

Fauteuils de transfert

Fauteuil de transfert BLUESEAT

- Léger et maniable grâce à ses roues 12" à l'arrière.
- Peu encombrant pour un usage intérieur / extérieur.
- Pliage et rangement faciles.
- Accoudoirs relevables et amovibles.
- Repose-pieds amovibles et palettes relevables.
- Ceinture de sécurité en option.

Réf. : TE-1552

R  110 kg

Note générale : 5 / 5 

G. Micheline, le 14/01/18 
 Très pratique, avec des roues suffisamment grandes pour circuler sans difficultés mais aussi passer dans un couloir pas trop large. Un point très positif : la personne assise dans le fauteuil peut actionner seule les freins sur les roues arrières d'où un réel gain d'autonomie. Je recommande cet article.



199€

18 kg



Fauteuil de transfert CARRYMATE + sac de transport

- Extrêmement léger (7 kg seulement !) et compact avec un design soigné.
- Pliage facile pour rangement dans son sac de transport (inclus).
- Dispose d'un système de frein aux poignées pour l'aider.

Accoudoirs relevables.
 Cale-pieds escamotables.

Réf. : TE-2972

R  130 kg

Pliable
 et ultra léger

369€

7 kg



Sac de transport inclus



Cale-pieds escamotables



Système de frein aux poignées



Nos conseillers sont à votre écoute pour vous guider dans vos choix

du lundi au vendredi de 9h à 18h au **0 805 460 400** (appel gratuit)



Fauteuils de transfert

869€

NOUVEAUTÉ

Version déambulateur



Déambulateur - fauteuil de transfert ROLLZ

- Se transforme facilement en fauteuil de transfert en quelques secondes.
- Vacances prolongées, visite de musée, après-midi shopping, grâce à ce 2 en 1, vous irez plus loin !
- Maniable :
 - Permet de franchir les bordures grâce à un petit levier sur l'arrière.
 - Petit rayon de braquage : facile à manier en intérieur ou l'extérieur.
- Stable :
 - Les poignées tournées vers l'avant invitent à marcher droit et offrent aussi plus de stabilité et de support.
 - Elles sont réglables en hauteur de 86 à 102 cm.
- Confortable :
 - Amortissement naturel, il vous emmène sur des terrains irréguliers.
 - Coussin d'assise rembourré.
- Sûr :
 - Freins à tambours innovants sans à-coups.



R 125 kg

Modèle	Réf.
Noir mat	TE-2343-1
Bleu brillant	TE-2343-2
Blanc brillant	TE-2343-3
Pourpre foncé mat	TE-2343-4



MEILLEURE VENTE

Déambulateur Transfert 2 en 1

- Produit innovant 2 en 1 : déambulateur et chaise de transfert à la fois.
 - Poignées ajustables en hauteur.
 - Repose-pieds relevables.
 - Une ceinture de sécurité et une barre avec deux poignées antidérapantes.
 - Freins parking.
- Assise et dossier rembourrés.
Sac sous le siège pour transporter des petits objets.



Réf. : TE-1229

R 110 kg

149€



Pas d'inquiétude, vous avez 30 jours pour changer d'avis.

Avec nos assurances retour, les frais de transport sont pris en charge.

Aides au transfert

NOUVEAUTÉ

Coussin anti glisse pour fauteuil ONE WAY

- Evite le glissement au fauteuil : assure un maintien efficace de la personne installée.
- Permet le repositionnement avec moins d'effort pour l'aidant.
- Textile technique conçu avec un complexe anti glisse « ONE WAY » (un seul sens).

Matière : Dessus 100% PVC anti-dérapant. Dessous 10% silicone / 80% polyamide / 10% polyester
Lavage à 40°C. Séchage chaleur modérée.

Réf. : TE-5381

 Fabrication française.

79€90



MEILLEURE VENTE

Coussin rotatif 360°

Montée et descente de voiture ne sont plus un problème !

- Rotation sur 360° (roulement à billes).

Dessous antidérapant.
Housse amovible lavable.

Réf. : TE-459

Note générale : 4.1 / 5 

29€90



Coussin d'aide à la levée

- Léger et portable.
- Réglable selon le poids de la personne. 6 niveaux possibles.
- Rembourrage en mousse confortable.

Dim. : L. 55 x l. 45,4 x ép. 9 cm.

Permet de supporter jusqu'à 80% du poids d'une personne de 35 à 105 kg.

Réf. : TE-28

79€90



Astucieux
Pour se relever sans effort !



PRIX EN BAISSÉ

Lot de 4 réhausseurs de chaise BLOX

Facilite l'assise et le lever en toute sécurité !

- Réhausse l'assise de 7,4 cm.
 - Adaptable aux différentes largeurs de pied.
- Supporte une charge de 380 kg.

Réf. : TE-76

Note générale : 4.3 / 5 

29€90
39€90



Aides au transfert

Planche de transfert incurvée

- Surface lisse qui facilite le transfert de l'utilisateur.
- Plastique renforcé et imperméable.

Forme incurvée qui permet plusieurs types de transfert : voiture, lit, chaise et toilettes.

Réf. : TE-412

152 kg

74€

1,95kg



Planche de transfert BEASY TRANS™

- Pour les transferts longs (en voiture, lit/fauteuil).
 - Idéale pour le transfert de personnes corpulentes.
- Peut servir pour le rehaussement au lit et le transfert horizontal.

Réf. : TE-4374

180 kg

290€

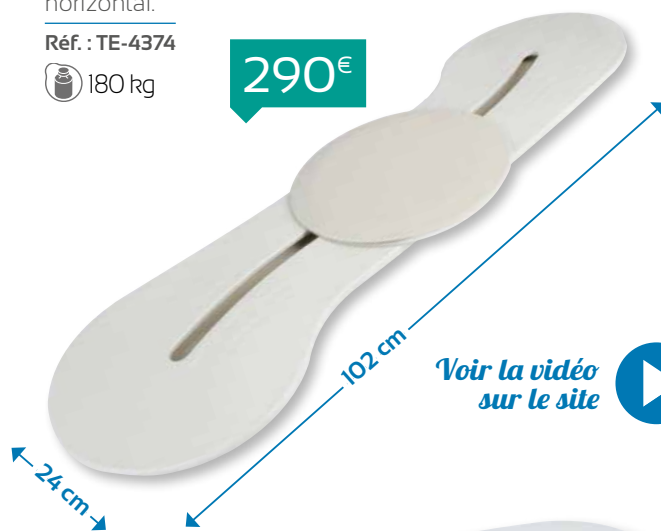

Voir la vidéo sur le site



NOUVEAUTÉ

Planche de transfert BEASY GLYDER

- Moins longue que la Beasy Trans. Mais incurvée. Idéale pour les situations de transferts en fauteuil ou chaise avec accoudoirs fixes, qui ne sont ni amovibles ni relevables, ou lorsque ceux-ci font obstacle.
- Egalement recommandée lorsque c'est la roue du fauteuil qui fait obstacle.

Réf. : TE-4373

180 kg

335€



2,2kg

Barre verticale d'appui amovible avec poignées

- Se place dans toutes les pièces sans clous ni vis !
 - Rendez accessible baignoire, douche, toilette, fauteuil ou lit en quelques secondes !
- Hauteur réglable.

Réf. : TE-1710

249€



Rotation de la poignée 360°

Elle peut s'installer dans d'autres pièces de la maison

Drap de glisse

- Pour une durabilité extrême et une performance garantie.
- Fabriqué selon les standards les plus exigeants (Cert No. 2462/00).

Chimiquement stérilisable et lavable en machine.

Taille	Dimensions	Réf.	Prix
Moyen	70 x 72 cm	TE-3289-1	34 ⁹⁰ €
Grand	80 x 110 cm	TE-3289-2	69 ⁹⁰ €



Pas d'inquiétude, vous avez 30 jours pour changer d'avis.

Avec nos assurances retour, les frais de transport sont pris en charge.

Aides au transfert et verticalisateurs

Disque de transfert tournant

- Léger et très solide, ce disque en plastique rigide offre une rotation de 360° pour des transferts en position debout ou assise.
- Idéal pour les transferts depuis un lit jusqu'à une chaise, ou pour les transferts en sortie de voiture.

A partir de **36€**

Poids utilisateur max

	Réf.	Prix
158 kg	TE-41	36 €
190 kg	TE-4100	159 €



MEILLEURE VENTE

Ceinture de transfert TRANSAC

- Des prises fermes pour réduire l'effort de l'aidant. Se place sur l'aidant ou l'aïdé.
- Aide au relevage assis/debout et assistance à la marche de la personne.
- Fermeture par boucle à ouverture rapide.

Polyester et mousse de polyuréthane.

Taille	Tour de taille	Sangles	Réf.
S	105 cm	4 verticales + 3 horizontales	TE-4403-1
M	120 cm	5 verticales + 4 horizontales	TE-4403-2
L	135 cm	6 verticales + 5 horizontales	TE-4403-3
XL	150 cm	7 verticales + 6 horizontales	TE-4403-4

39€



MEILLEURE VENTE

Guidon de transfert TURNER PRO

- Transfert stable et verticalisation en toute sécurité.
- Simple d'utilisation pour le patient et l'aidant.
- Poignée et support de jambes réglables en hauteur.
- Idéal pour le domicile ou la collectivité. Pratique à ranger ou à transporter car léger (7,5 kg) et compact (rentre dans le coffre d'une voiture).

7,5 kg

Réf. : TE-4954

R 200 kg

370€



2 roulettes de manutention



Poignée orange vif : meilleure visibilité



Support de jambe confortable avec soutien latéral.

Verticalisateur MOVER

- Permet à un patient/résident de se relever, de s'asseoir et d'être transféré notamment dans des endroits étroits et/ou éloignés de la zone de départ de manière rapide, confortable et sécurisante !
- Doté d'un appui tibial rembourré.
- Avec assise pivotante confortable et facile à déployer pour l'aidant.

Équipé de freins sur roulettes stabilisatrices. Poignées antidérapantes.

Réf. : TE-3985-1

R 180 kg

950€

Doté d'une assise pour un transfert sans sangle !



Assise pivotante



Voir la vidéo sur le site

Verticalisateur électrique VERTIC 2

- Très compact et confortable avec appui tibial.
- Maniable, fonctionnel et silencieux.
- Système mécanique de descente d'urgence.
- Piètement et écartement variable.

Livré avec sangle 2 points ou 3 points pour les personnes à très faible tonus musculaire.

R 150 kg

35 kg

Modèle Réf. Prix

Sangle 2 points	TE-2034-1	879 €
Sangle 3 points	TE-2034-2	949 €

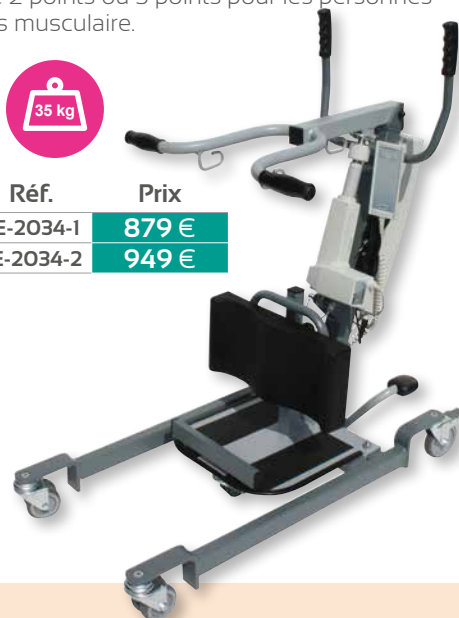

NOUVEAUTÉ

Élévateur mobile pour piscine PANDA POOL

- Système de mise à l'eau mobile pour les personnes à mobilité réduite.
- Télécommande de direction (option) qui assure à l'utilisateur une grande autonomie.
- Ne nécessite aucune installation, ni alimentation en eau ou en électricité.
- Compact et mobile pour un stockage rapide.

Rotation : 200 degrés.

Capacité de levage : 145 kg.

Voir toutes les caractéristiques techniques sur notre site.

Modèle	Réf.	Prix
Sans télécommande	TE-1314-1	11990 €
Avec télécommande	TE-1314-2	12500 €



A partir de
11990€

Soulève personne électrique pliable

- Soulève personne compact, pliant et démontable.
- Maniable grâce à ses roulettes et robuste.
- Livré avec fléau, écarteur et sangle.
- Grandes poignées de conduite.

Stockage vertical de l'appareil en position pliée.

Réf. : TE-1248

R 150 kg



Coussin releveur gonflable ELK

Une aide indispensable pour assister et ménager l'aidant en cas de chute d'un proche.

- Permet à l'aidant de relever, seul, en sécurité et en douceur jusqu'à la position assise voire debout.
- Nomade, il peut être emporté pour des interventions de secours par des professionnels ou utilisé dans divers pièces de la maison selon le besoin.

Coussin + compresseur sur batterie.

Réf. : TE-1137

450 kg



1639€

Pas d'inquiétude, vous avez 30 jours pour changer d'avis.

Avec nos assurances retour, les frais de transport sont pris en charge.

Bien choisir son fauteuil

INFOS +

- Les fauteuils releveurs sont personnalisables à votre goût : revêtements, coloris...
- Certaines options pourront vous faciliter la vie :
 - Accoudoirs amovibles,
 - Télécommande infra rouge
 - Sur batterie pour une utilisation sans fil.



ANGLE D'INCLINAISON
Plus l'angle est grand, plus il vous relèvera haut

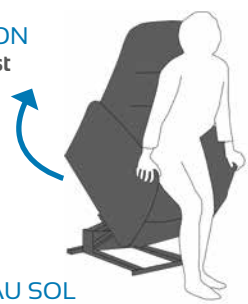

ATTENTION À BIEN PRENDRE VOS MESURES

- largeur de bassin,
- longueur de cuisse : depuis le creux du genou jusqu'au bas du dos
- hauteur des jambes (depuis le talon jusqu'au creux du genou)



POUR SÉCURISER VOTRE LEVÉE

- Veillez à bien poser vos pieds au sol
- Maintenez vos mains sur les accoudoirs

ENCOMBREMENT AU SOL

Attention à prévoir un espace derrière le fauteuil pour lui permettre de se relever et de se mettre en position allongée. Soyez attentif aux dimensions du fauteuil pour évaluer l'encombrement dans votre domicile.

2 moteurs : permet d'ajuster indépendamment l'inclinaison du dossier et la position du repose-jambes pour encore plus de confort.



1 moteur : l'inclinaison du dossier se fait parallèlement au relevage des jambes.



FAUTEUIL	TE-4053	TE-5448	TE-3141 + TE-3163	TE-5447	TE-4887	TE-5467	TE-4669	TE-2594	TE-4882		
91	91	92	91	94	94	92	95	94			
90 cm	89 cm	90 cm	90 cm	87 cm	83 cm	90 cm	85 cm	90 cm			
66 cm	73 cm	71 cm	75 cm	74 cm	83 cm	93 cm	59 à 72 cm	99 cm			
102 cm	103 cm	111 cm	109 cm	107 cm	108 cm	10,5 cm	130 cm	111 cm			
54 cm	48 cm	44 à 50 cm	47 cm	51 cm	51 cm	65 cm	45 à 63 cm	75 cm			
48 cm	52 cm	45 à 55 cm	50 cm	53 cm	52 cm	55 cm	43 à 53 cm	50 cm			
49 cm	47 cm	43 cm	48 cm	46 cm	50 cm	45 cm	réglable	50 cm			
130°	130°	135°	160°	130° (1 moteur) ou 160° (2 moteurs)	160°	135°	175°	135°			
1	1	1 ou 2	2	1 ou 2	2	1	3	3			
43 kg	41 kg	45 kg	44 kg	55 kg	55 kg	48 kg	50 kg	80 kg			
120 kg	130 kg	160 kg	140 kg	120 kg	150 kg	220 kg	150 à 250 kg	250 kg			
tissu ou simili cuir	Tissu microfibre	simili cuir ou velours	Simili cuir	Tissu 100% polyester traité anti-taches Teflon™	Tissu/polyuréthane ou polyester	Revêtement polyuréthane	tissu ou cuir	Tissu 100% polyester traité anti-taches Teflon™			
429 €	499 €	789 €	899 €	999 €	1100 €	1240 €	2490 €	2880 €			
PROFONDEUR	LARGEUR	HAUTEUR	LARGEUR	PROFONDEUR	HAUTEUR	INCLINAISON	NOMBRE DE MOTEURS	POIDS	POIDS MAX SUPPORTE	MATIERE DU REVETEMENT	PRIX TTC (À PARTIR DE)

Fauteuils releveurs

Fauteuil releveur PRIMO CONFORT

- 1 moteur : 5 positions.
- Design contemporain.
- Entrée de gamme.
- Pochette latérale de rangement.

Garantie : 2 ans.

Couleur	Réf.
Gris	TE-4053-2
Chocolat	TE-4053-1

 120 kg

Note générale : 5 / 5 

P. Fabienne, le 22/02/18 
Très bon rapport qualité prix.



429€
Éco part 4 €



NOUVEAUTÉ

Fauteuil releveur 1 moteur GASPARD

- Revêtement tissu microfibrés.
- Dossiers et accoudoirs avec bon rembourrage pour un grand confort.
- Avec roulettes.

Garantie : 2 ans.

Couleur	Réf.
Taupe	TE-5448-1
Gris	TE-5448-2

 130 kg



499€
Éco part 4 €



Frais de port
0€
GRATUITS

NOUVEAUTÉ

Fauteuil releveur 2 moteurs ALPHONSE

- Assise et dossier en cuir, simili cuir sur les côtés.
- Dossiers et accoudoirs avec bon rembourrage pour un grand confort.
- Kit de roulettes en option.

Garantie : 2 ans.

Couleur	Réf.
Noir	TE-5447-1
Taupe	TE-5447-2
Chocolat	TE-5447-3

 140 kg



899€
Éco part 4 €



Frais de port
0€
GRATUITS



Service +

Forfait installation fauteuil releveur

TE-1339

99€

Laissez-nous installer votre fauteuil dans votre salon !

Rdv dans un créneau de 2h, même en étage. Reprise des emballages et mise en service.

Fauteuils releveurs

Fauteuil releveur COCOON

- Couette Cocoon ultra moelleuse offrant une légère prévention des risques d'escarres faibles à modérés.
- 3 modules de couette lavables et/ou remplaçables : dossier, assise/repose-jambes et accoudoirs
- 2 largeurs (44 ou 50 cm) et 2 profondeurs (45 ou 55 cm) d'assise au choix.
- 2 types de revêtements et 2 coloris
- Accoudoirs escamotables et/ou amovibles (gauche et droit) : idéal pour les soins ou les transferts !

Garantie vérin électrique : 5 ans.
Garantie mécanique : 3 ans

160 kg et 220 kg pour la version XXL

Fabrication française.

- Options disponibles sur simple demande :
 - Tablettes (réversible)
 - Porte-revues (réversible)
 - Kit d'accès soulève-patient
 - Kit mobilité (déplacement sans patient)

A partir de
789€
Éco part 4 €

Nouveau modèle
Velours Grège

Finition
contemporaine



COMPARATIF

	Cocoon	Fauteuil classique
4 positions de confort	<input checked="" type="checkbox"/>	<input checked="" type="checkbox"/>
Assise / dossier / repose-jambes lavables	<input checked="" type="checkbox"/>	<input type="checkbox"/>
Assise / dossier amovibles et remplaçables	<input checked="" type="checkbox"/>	<input type="checkbox"/>
Accoudoirs escamotables	<input checked="" type="checkbox"/>	<input type="checkbox"/>
2 largeurs d'assise	<input checked="" type="checkbox"/>	<input type="checkbox"/>
2 profondeurs d'assise	<input checked="" type="checkbox"/>	<input type="checkbox"/>
Kit d'accès soulève-patient	<input checked="" type="checkbox"/>	<input type="checkbox"/>
Kit mobilité	<input checked="" type="checkbox"/>	<input type="checkbox"/>



30°C
Revêtement polyuréthane Chocolat
Imperméable, lavable et respirant

Revêtement polyuréthane Taupe
Imperméable

Les 2 accoudoirs sont escamotables



Taupe



Finition Classique



Velours marron



Simili agneau réglisse

Dimensions de l'assise (L x P)

	44 cm x 45 cm		44 x 55 cm		50 x 45 cm		50 cm x 55 cm		Prix
	Classique	Contemporaine	Classique	Contemporaine	Classique	Contemporaine	Classique	Contemporaine	
COCOON 1 moteur									
Polyuréthane (lavable) chocolat	TE-3163-1	TE-3141-1	TE-3163-2	TE-3141-2	TE-3163-3	TE-3141-1	TE-3163-4	TE-3141-2	789€
Polyuréthane (lavable) Taupe	TE-3163-9	TE-3141-5	TE-3163-10	TE-3141-6	TE-3163-11	TE-3141-5	TE-3163-12	TE-3141-6	789€
Velours Grège	TE-3163-25	TE-3141-25	TE-3163-26	TE-3141-26	TE-3163-27	TE-3141-25	TE-3163-28	TE-3141-26	789€
Velours Marron	TE-3163-33	TE-3141-29	TE-3163-34	TE-3141-30	TE-3163-30	TE-3141-29	TE-3163-36	TE-3141-30	789€
Réglisse Simili agneau	TE-3163-17	TE-3141-9	TE-3163-18	TE-3141-10	TE-3163-10	TE-3141-9	TE-3163-20	TE-3141-10	789€
COCOON 2 moteurs									
Polyuréthane (lavable) chocolat	TE-3163-5	TE-3141-3	TE-3163-6	TE-3141-4	TE-3163-7	TE-3141-3	TE-3163-8	TE-3141-4	989€
Polyuréthane (lavable) Taupe	TE-3163-13	TE-3141-7	TE-3163-14	TE-3141-8	TE-3163-15	TE-3141-7	TE-3163-16	TE-3141-8	989€
Velours Grège	TE-3163-29	TE-3141-27	TE-3163-30	TE-3141-28	TE-3163-31	TE-3141-27	TE-3163-32	TE-3141-28	989€
Velours Marron	TE-3163-37	TE-3141-31	TE-3163-38	TE-3141-32	TE-3163-39	TE-3141-31	TE-3163-40	TE-3141-32	989€
Réglisse Simili agneau	TE-3163-21	TE-3141-11	TE-3163-22	TE-3141-12	TE-3163-23	TE-3141-11	TE-3163-24	TE-3141-12	989€

Assise : L 65 x P 55 cm. Hors-tout : L 93 x 90 cm
Poids maximum supporté : 220 kg

	Classique	Contemporaine	Prix
COCOON XXL 1 moteur			
Polyuréthane (lavable) chocolat	TE-4669-1	TE-4669-10	1240€
Polyuréthane (lavable) Taupe	TE-4669-2	TE-4669-11	1240€
Velours Grège	TE-4669-5	TE-4669-14	1240€
Velours Marron	TE-4669-3	TE-4669-12	1240€
Réglisse Simili agneau	TE-4669-4	TE-4669-13	1240€

Nos conseillers sont à votre écoute pour vous guider dans vos choix

du lundi au vendredi de 9h à 18h au **0 805 460 400** (appel gratuit)



Fauteuils releveurs

Les accessoires disponibles avec le fauteuil Cocoon



Accoudoirs amovibles et escamotables pour les transferts latéraux (de série)



50€

Kit mobilité pour déplacer le fauteuil facilement dans différents endroits

Réf. : TE-3257



49€

Kit d'accès pour le passage d'un lève-personne sous le fauteuil

Réf. : TE-3258



45€

Porte-revue pour ranger des documents ou des livres

Réf. : TE-3165



45€

Tablette pour déposer des objets

Réf. : TE-3166



389€

- Oreiller connecté Hifinnov pour écouter la télévision ou d'autres contenus audio sans augmenter le son du poste.
- Disponible en noir, blanc ou gris anthracite.



Réf. : TE-4127

Essayez votre futur fauteuil dans notre Showroom et bénéficiez d'un conseil personnalisé !



Service +

Forfait installation fauteuil releveur

TE-1339

99€

Laissez-nous installer votre fauteuil dans votre salon !

Rdv dans un créneau de 2h, même en étage. Reprise des emballages et mise en service.



Rassurez-vous, le SAV est géré par Tous ergo !

Une panne, un pépin ? Nos techniciens vous assistent ou effectuent les réparations. Service disponible dans toute la France métropolitaine.

Fauteuils releveurs spécifiques

Large choix de coloris et de revêtements sur notre site



Frais de port 0€ GRATUITS

NOUVEAUTÉ

Fauteuil releveur 2 moteurs ILEM

• Un fauteuil mobile...

- Peut fonctionner sur batterie : indicateur sonore batterie faible, recharge en 3 heures pour 60 cycles.
- Celles-ci sortent sur simple pression d'un interrupteur situé sur le dossier.

• Confortable...

- Ses 2 moteurs permettent de multiples réglages.
- Position quasi couché à 160°.
- Densité de mousse : 35 kg/m²

• Élégant...

- Bi-matière : en haut c'est un tissu chiné. A la base, un polyuréthane (sur modèles bleu et beige) ou un polyester doux (sur modèle gris)

• ... et technologique !

Rechargez votre smartphone sur son port USB.

Garantie 2 ans moteur et mécanisme. 1 an sur télécommande et tissu.

Couleur Réf.

Gris/noir	TE-5467-1
Bleu	TE-5467-2
Beige	TE-5467-3

150 kg



Chargeur USB et pochette de rangement discrète à l'intérieur de l'accoudoir.



Télécommande avec fonction de retour à la position initiale



Repos maximum grâce à sa position allongée à 160°

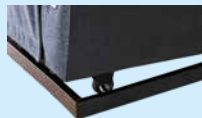

Se déplace à une main grâce à ses roulettes



Sortie des roulettes sur simple pression d'un interrupteur

1199€

Éco part 4 €

Peut fonctionner sans fil grâce à sa batterie



Les 2 moteurs permettent de contrôler les fonctions séparément



Fauteuil releveur Mini BERGERAC

- Pour les personnes de < 1,65 m.
- Tête inclinable, idéale pour regarder la TV, même en position relax.
- Accoudoirs larges et ergonomiques pour un plus grand confort.

Assise ferme et dossier moelleux.

Fabrication française

120 kg

Revêtement	1 moteur	Prix	2 moteurs	Prix
Tissu	TE-4887-1	999€	TE-4887-2	1239€
Simili cuir	TE-4887-3	999€	TE-4887-4	1239€
Cuir	TE-4887-5	1639€	TE-4887-6	1769€

A partir de 999€

Éco part 4 €



Fauteuil releveur 3 moteurs XXXL

- Idéal pour personnes de forte corpulence (max 250 kg) et de taille entre 1,60 m à 1,80 m.
- Assise ultra large : 75 cm.
- Mousse haute résilience, ferme et dense : 40 kg/m³.
- Accoudoirs larges et renforcés,
- Mécaniques renforcées avec 3 moteurs.

Fabrication française

250 kg

Revêtement	Ref	Prix
Tissu	TE-4882-1	2880 €
Simili cuir	TE-4882-2	2880 €
Cuir	TE-4882-3	3490 €

A partir de 2880€

Éco part 4 €



Nos conseillers sont à votre écoute pour vous guider dans vos choix

du lundi au vendredi de 9h à 18h au 0 805 460 400 (appel gratuit)



Fauteuils releveurs

A partir de
2490€
Éco part 4 €

Fauteuil releveur sur-mesure VARIO

- Réglable facilement aux mensurations de chaque personne, ce fauteuil haut de gamme est plébiscité par les ergothérapeutes à travers toute l'Europe. C'est le fauteuil qui s'adapte à vous et non l'inverse.
- 3 moteurs permettent un réglage indépendant du dossier + de l'assise, du repose-jambe et du releveur. Toutes les fonctions peuvent s'opérer individuellement, l'utilisateur trouvera donc sa position adéquate pour s'asseoir et se relaxer avec le minimum de pression sanguine.
- Un confort d'assise et du dos avec une ergonomie inégalée.
- Entretien : Dossier et assise déhoussables et lavables en machine (40°).



D'autres coloris sont disponibles sur demande



Version tissu gris

	Mini	Petit	Standard	Large	X-Large
Largeur d'assise (= largeur de votre bassin)	45 cm	45 cm	51 cm	57 cm	63 cm
Hauteur du dossier	72 cm	84 cm	84 cm	84 cm	84 cm
Poids maximum de l'utilisateur	150 kg	150 kg	150 kg	175 kg	250 kg

Modèle	Taille	Réf.	Prix
Tissu gris	Mini	TE-2594-9	2490 €
Tissu gris	Petit	TE-2594-14	2540 €
Tissu gris	Standard	TE-2594-19	2590 €
Tissu gris	Large	TE-2594-4	2875 €
Tissu gris	X-Large	TE-2594-24	3640 €
Cuir noir	Mini	TE-2598-8	3049 €
Cuir noir	Petit	TE-2598-13	3090 €
Cuir noir	Standard	TE-2598-18	3150 €
Cuir noir	Large	TE-2598-3	3450 €
Cuir noir	X-Large	TE-2598-23	4250 €



Version cuir noir

Choisir son fauteuil

- Quel que soit votre fauteuil (sa couleur ou sa largeur d'assise), les éléments réglables à la mesure de la personne, très facilement et sans outil spécifique, sont :
 - Hauteur d'assise : 40 ou 60 cm.
 - Profondeur d'assise : 43-45-47-49-51-53 cm.
 - Hauteur des accoudoirs : 19 à 32 cm.
 - Support lombaire : réglable en épaisseur et aussi en hauteur.
 - Support tête/cervicales (un peu comme dans un siège d'avion).
 - Longueur du repose-jambe.

Garanties

- 5 ans châssis, mécanisme et moteur.
- 3 ans sur coussins et accessoires optionnels.
- 2 ans sur batterie.

Accessoires pour un confort optimal (option)

- L'accoudoir escamotable : pour faciliter le transfert des utilisateurs de fauteuil roulant.
- La tablette inclinable et rabattable : pour lire, écrire ou prendre un repas.

Accoudoirs escamotables pour les transferts (en option et en supplément)



Service +

Forfait installation fauteuil releveur

TE-1339

99€

Laissez-nous installer votre fauteuil dans votre salon !

Rdv dans un créneau de 2h, même en étage. Reprise des emballages et mise en service.